

Werte sicher deponieren.



Allgemeines

Wertheim-Kundendienstanlagen erfüllen durch ihren modularen Aufbau die unterschiedlichsten Anforderungen. Die jeweiligen Aufgaben, abhängig von der baulichen Situation und den Vorgaben der Geldinstitute, werden auftragsspezifisch gelöst.

Mechanische Einwurftresore

Wertheim-Einwurftresore (Tag- und Nachttresore) übertreffen die vom VSÖ gestellten sicherheitstechnischen Auflagen. Besonderes Augenmerk ist dem Mechanismus der Einwurfschleuse gewidmet. Bei Verwendung der mitgelieferten Einwurfbehälter ist ein störungsfreier und manipulationssicherer Ablauf gewährleistet. Die Anordnung eines Briefkastens mit der Entnahme bank- oder kundenseitig und die Wahl der Frontplattengröße wird der jeweiligen Situation angepasst.

Elektronische Einwurftresore

Die elektronisch gesteuerten und überwachten Wertheim-Einwurftresore sind speziell für den Einsatz in SB-Bereichen entwickelt worden. Die Identifikation zur Einwurfberechtigung kann durch bankübliche Magnetkarten, durch eine Codeeingabe über die Tastatur oder durch Sperren mit einem Schlüssel erfolgen.

Leerbehälterschränke

Wertheim-Leerbehälterschränke sind für Nachttresortaschen oder -kassetten konzipiert. Die Installation solcher Schränke ermöglicht die Versorgung der Nachttresorkunden mit Leerbehältern auch außerhalb der Öffnungszeiten und sichert damit den Betrieb der Anlage rund um die Uhr.

Leerkassettenautomaten

Wertheim-Leerkassettenautomaten sind die ideale Ergänzung zu den elektronischen Einwurftresoren. Pro eingeworfener Kassette kann vom Kunden eine Leerkassette entnommen werden.

Kurierschränke

Wertheim-Kurierschränke ergänzen das Programm der Kundendienstanlagen und bieten den Vorteil des flexiblen Systems. Angepasst an die baulichen Anforderungen, verzinkt ausgeführt, wärmeisoliert und an das bankseitige Sperrsystem angeglichen, werden alle technischen Erfordernisse erfüllt.

Briefschließfachschränke

Wertheim-Briefschließfachschränke dienen dem Postverkehr zwischen Bank und Kunden, unabhängig von den Öffnungszeiten. Sie zeichnen sich durch eine solide Konstruktion aus. Der aus verzinktem Blech gefertigte Körper ist korrosionsbeständig, der bankseitige Abschluss ist wärmeisoliert. Die Fächer sind platzsparend dimensioniert und durch eine herausnehmbare Kunststoffasse bedienerfreundlich gestaltet.

Oberflächen

Wertheim-Kundendienstanlagen werden bankseitig standardmäßig in RAL 7035 (lichtgrau) lackiert. Die Kundenseite wird in Aluminium ausgeführt. Die Aluminiumteile werden natur eloxiert oder lackiert (alle RAL-Farbtöne möglich).

Service

Wertheim bietet ständige Erreichbarkeit unter der Service-Hotline: ++43 (0)1 / 604 91 66 - 300. Kompetente Auskünfte, schnellste Reaktionszeiten und bestens geschulte Servicetechniker sichern reibungslose Wartungen und Serviceleistungen.

Garantie

Wertheim-Kundendienstanlagen haben eine Garantie von 2 Jahren (ausgenommen Elektronik-Bauteile). Sollte trotz Qualitätssicherung unser Produkt innerhalb dieser Zeit einen Defekt aufweisen, wird dieser an Ort und Stelle kostenlos behoben.

KUNDENDIENSTANLAGEN

■ Mechanische Einwurftresore	Seite 4
■ Elektronische Einwurftresore	Seite 5
■ Leerbehälterschränke	Seite 7
■ Leerkassettenautomaten	Seite 8
■ Kurierschränke	Seite 9
■ Briefschließfachschränke	Seite 10
■ Einwurfbehälter und Blenden	Seite 11



MECHANISCHE EINWURFTRESORE

Einwurfteil

- Die Einhandbedienung garantiert zuverlässiges und rasches Hantieren mit der Einwurfschleuse.
- Die Einwurfschleuse wird mechanisch blockiert, wenn der Einwurfbehälter die Schleuse nicht ordnungsgemäß passiert hat.
- Das Einwurfsystem ist mit einer Mehrfach-Rückhol Sperre ausgestattet.
- Zum Öffnen der Einwurfklappe dient ein Zylinderschlüssel.
- Die Bedienungsanleitung auf der Klappe ist graviert, die Beschriftung EINWURFTRESOR ist als Leuchtschrift ausgeführt.



Einwurfklappe mit Tasche
Einwurfbehälter siehe S.11



Einwurfklappe mit Kassette

Modell	Maße außen (mm)		
	hoch	breit	tief
LNN 374	374	328	454
LNN 480	480	328	454
LNN 591	591	328	454
LNN 846	846	328	454

inkl. 5 Zylinderschlüsseln für Einwurfklappe

Einwurfresor (Tag- und Nachttresor) LNN 846

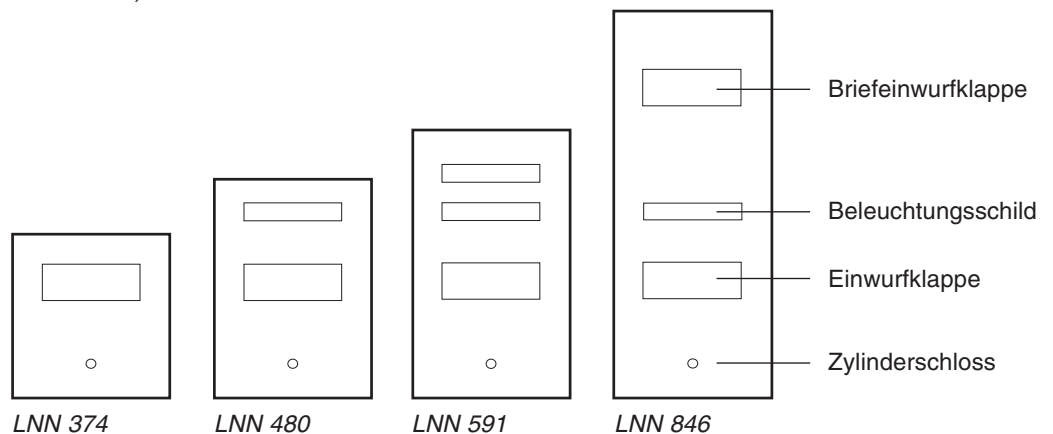



Einwurfresor LNE 846
mit Leerkassettenautomat LNW 846



Einwurfbehälter siehe S.11

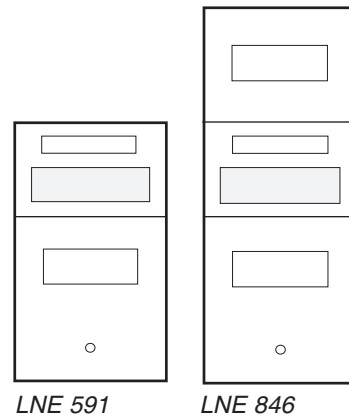

LNE 591

LNE 846

■ ELEKTRONISCHE EINWURFTRESORE

Für jeden einzelnen Kunden kann eine separate Art der Identifikation zur Einwurfberechtigung gewählt werden. Die Eingabe eines PIN-Codes, das Einführen einer Magnetkarte oder das Sperren mit einem Zylinderschlüssel stehen zur Auswahl.



Code-Eingabe



Magnetkarte



Zylinderschlüssel

Jeder Kunde erhält für jeden Einwurf einen Beleg, welcher mit Datum und Uhrzeit den Einwurf eines Behälters bestätigt. Die Bank erhält ein fortlaufendes Protokoll, welches jeden Einwurf mit Datum, Uhrzeit und Kunden dokumentiert. Allfällige Fehlmanipulationen, wie z.B. das Nichteinwerfen eines Behälters trotz positiver Identifikation und Öffnen der Einwurfsklappe, werden vom System erkannt und protokolliert.

Modell	Maße außen (mm)		
	hoch	breit	tief
LNE 591	591	328	454
LNE 846	846	328	454

■ AUFNAHMESCHRÄNKE

Alle Wertheim-Wertschutzschränke können als Aufnahmeschränke für mechanische sowie für elektronische Einwurftresore verwendet werden. Die Typenwahl richtet sich gemäß der erforderlichen Versicherungsklasse und dem Fassungsvermögen für Taschen oder Kassetten.

Beispiele: Aufnahmeschränke CWH, Aufnahmeschränke CWS

Versicherungsklasse VSÖ: EN 3, entsprechend VdS: WG III

Höchstversicherungssumme – Gewerbe: EUR 200.000,- (mit Alarmanlagenanschluss)

Alle Modelle sind für Bodenbefestigung und EMA-Anschluss vorbereitet (EMA = Einbruchmeldeanlage)

Lackierung: innen und außen RAL 7035 lichtgrau

Modell	Türbandung	Gewicht (ca. kg)	Volumen (l)	Maße außen (mm)			Fassungsvermögen**	
				hoch	breit	tief*	Taschen	Kassetten
CWH 0600	rechts	280	83	620	575	470	ca. 30	ca. 20
CWH 0800	rechts	335	110	800	575	470	ca. 40	ca. 30
CWH 1000	rechts	400	138	980	575	470	ca. 50	ca. 40
CWH 1200	rechts	580	262	1160	735	530	ca. 70	ca. 50
CWS 0850	rechts od. links	865	220	848	810	725	ca. 60	ca. 45
CWS 1000	rechts od. links	1010	270	1003	810	725	ca. 75	ca. 55

* Zu der angegebenen Tresorausertiefe sind noch 60 mm für Beschläge einzukalkulieren!

** Die angegebenen Werte sind Richtwerte.

Das Fassungsvermögen der einzelnen Aufnahmeschränke ist von mehreren Faktoren abhängig, welche teilweise unbestimmbar sind. (z.B.: Befüllung der Taschen, zufälliger Schüttkegel, Lage der Einwurfföffnung, etc.)

Standardsperren für CWH

Doppelbartschloss S&G umstellbar mit 2 Schlüsseln
Zahlenkombinationsschloss La Gard 3 Scheiben
Elektronikschloss La Gard Combogard 33E
Elektronikschloss Mauer Code Combi B

Standardsperren für CWS

Doppelbartschloss S&G umstellbar m. Einhackschl. (2 Bärte)
Zahlenkombinationsschloss La Gard 3 Scheiben
Elektronikschloss La Gard Combogard 33E
Elektronikschloss Mauer Code Combi B

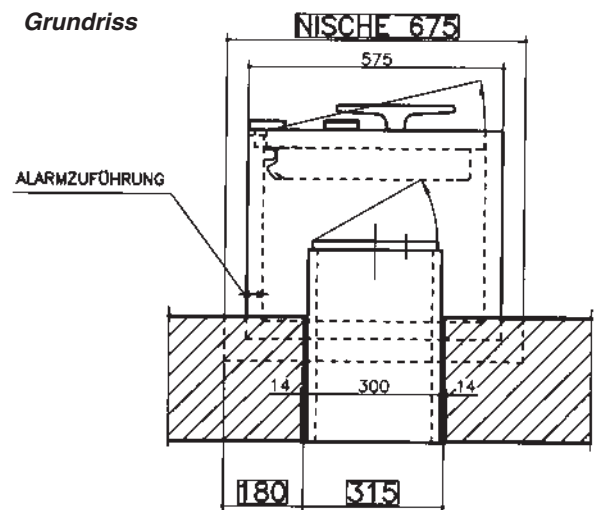
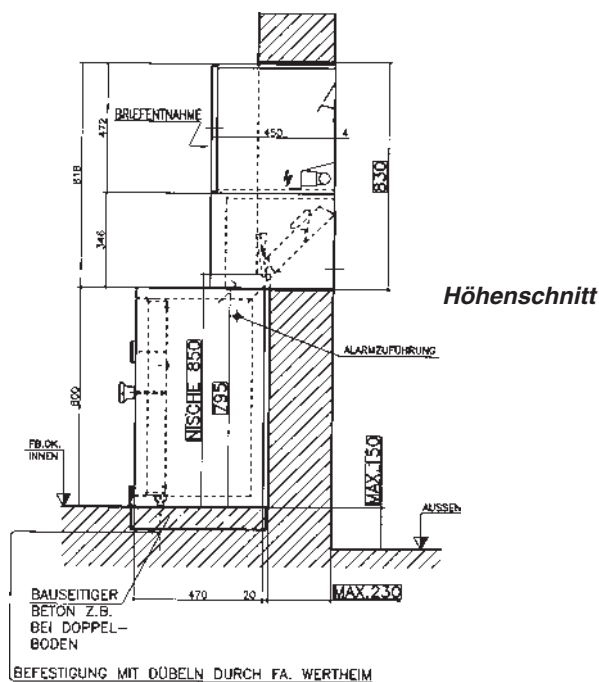

Höhenschnitt und Grundriss (Einwurftresor in Mauer)
Beispiel: Mechanischer Einwurftresor LNN 846
Aufnahmeschrank CWH 800

■ LEERBEHÄLTERSCHRÄNKE

Wertheim-Leerbehälterschränke werden je nach Bedarf von innen oder von der Entnahmeseite (außen) beschickt. Die Türen sind wahlweise links oder rechts gebandet und mit dem Einwurftresor gleichsperrig ausgeführt. Zum Öffnen der Entnahmetür dient der Zylinderschlüssel der Einwurfsklappe.



Leerbehälterschrank LNT 846
mit Einwurftresor LNN 846

Modell	Maße außen (mm)			Fassungsvermögen	
	hoch	breit	tief	Taschen	Kassetten
LNT 480H	480	367	454	22	16
LNT 480V	480	367	435	22	16
LNT 591H	591	367	454	30	22
LNT 591V	591	367	435	30	22
LNT 846H	846	367	454	48	34
LNT 846V	846	367	435	48	34

H: Beschickung von innen
V: Beschickung von außen (Entnahmeseite)

Einwurfbehälter siehe S.11

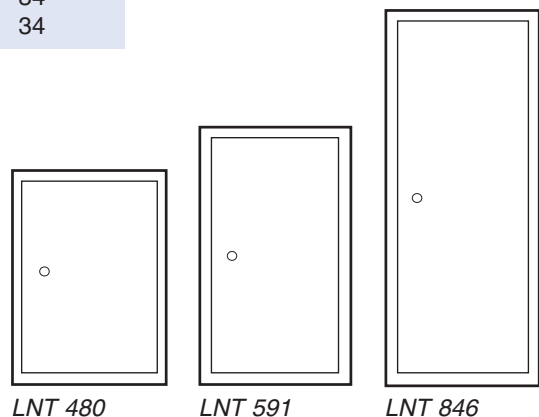

■ LEERKASSETTENAUTOMATEN

Der Wertheim-Leerkassettenautomat ist die ideale Ergänzung zum elektronischen Einwurftresor. Pro eingeworfener Kassette kann eine Leerkassette entnommen werden. Eine leuchtstarke, grüne LED zeigt die Entnahmebereitschaft der jeweiligen Entnahmelade an. An der Rückseite wird über eine rote LED der Bank angezeigt, dass Kassetten nachzufüllen sind.



*Leerkassettenautomat LNW 846
mit Einwurftresor LNE 846*

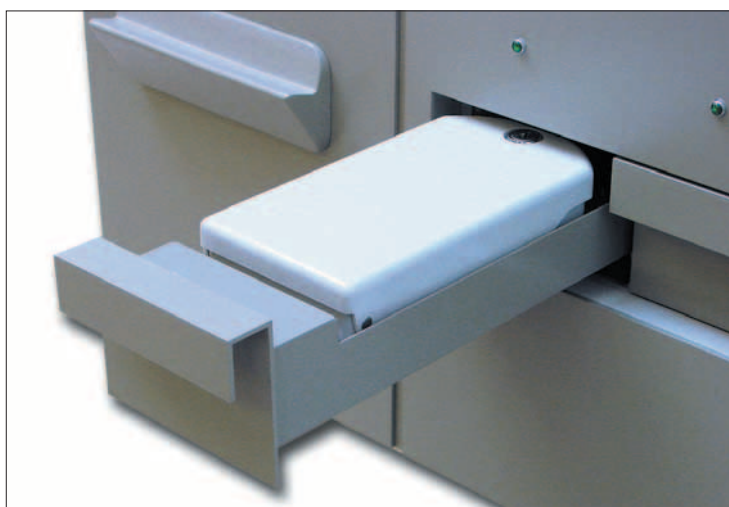
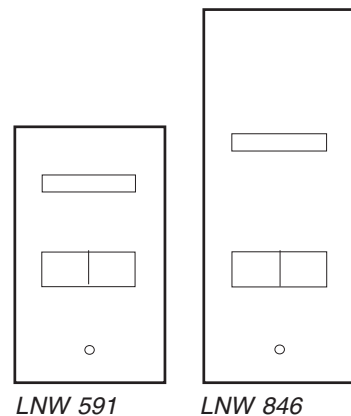

Detailansicht – Kassettenausgabe

Modell	Maße außen (mm)			Fassungsvermögen (Kassetten)
	hoch	breit	tief	
LNW 591	591	328	747	44
LNW 846	846	328	747	44

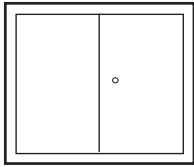

LNK 5912H/V

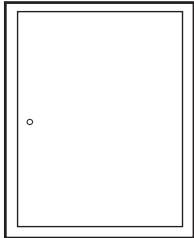

LNK 8461H/V



Kurierschrank LNK 8461

■ KURIERSCHRÄNKE

Wertheim-Kurierschranke dienen dem internen Postverkehr der Bank durch ihre Boten bzw. Kurierere, auch außerhalb der Öffnungszeiten. Sie werden je nach Bedarf mit oder ohne Rückwandtür (Durchreichesystem) ausgestattet.

Sperre: Zylinderschloss vorbereitet für bauseitigen Einbauhalbzylinder
Gesamtlänge 46 mm, bis Mitte Sperrnase 37 mm

Modell	Maße außen (mm)			Maße innen (mm)		
	hoch	breit	tief	hoch	breit	tief
LNK 5912H	591	666	454	479	506	360
LNK 5912V	591	666	435	479	506	386
LNK 8461H	846	666	454	734	530	360
LNK 8461V	846	666	435	734	530	386

Sondermaße auf Anfrage

H: Entnahme bankseitig
V: Entnahme kundenseitig

■ BRIEF SCHLISSFACHSCHRÄNKE

Die Schrankkörperteile sind aus verzinktem Stahlblech. Alle Sichtflächen sind aus Aluminium hergestellt. Die Aluminiumteile werden natur eloxiert oder lackiert (alle RAL-Farbtöne möglich). Die Fachnummerierung ist graviert und färbig ausgelegt.

Fachausstattung

Sperre: Magnetschiebeschloss mit 2 Schlüsseln, dazu ein Schlüsselschutz

Maße innen: H x B x T = 50 x 158 x 240 mm (auch für Einwurfresortaschen bzw. -kassetten geeignet)

Einrichtung: 1 entnehmbare Tasse pro Fach

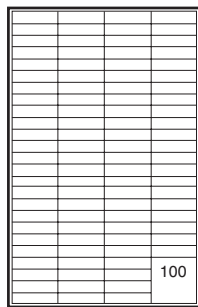

LBS/LBT 100254



LBS/LBT 020102

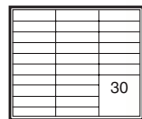

LBS/LBT 030103

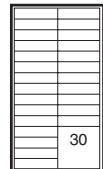

LBS/LBT 030152

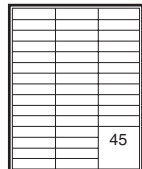

LBS/LBT 045153

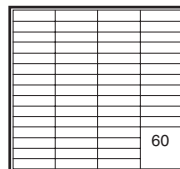

LBS/LBT 060154

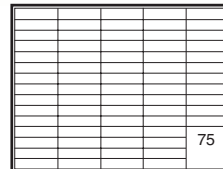

LBS/LBT 075155



Briefschließfachschrank
LBS 030103

Modelle LBS

Modell	Fächer	Maße außen (mm)		
		hoch	breit	tief
LBS 020102	20	591	471	298
LBS 030103	30	591	666	298
LBS 030152	30	846	471	298
LBS 045153	45	846	666	298
LBS 060154	60	846	861	298
LBS 075155	75	846	1056	298
LBS 100254	100	1356	861	298

Modelle LBT

Modell	Fächer	Maße außen (mm)		
		hoch	breit	tief
LBT 020102	20	591	471	320
LBT 030103	30	591	666	320
LBT 030152	30	846	471	320
LBT 045153	45	846	666	320
LBT 060154	60	846	861	320
LBT 075155	75	846	1056	320
LBT 100254	100	1356	861	320

Option

Verkleidung (Korpus) bei Portaleinbau LBS

LBS: Beschickung von hinten durch versperrbare Flügeltüren.

LBT: Beschickung von vorne durch eine versperrbare Fronttür, die alle Fachtürchen trägt.

■ EINWURFBEHÄLTER

Ein reibungsloser Betrieb der Wertheim-Kundendienstanlagen kann nur unter Verwendung von Wertheim-Einwurfbehältern garantiert werden.

Zipp-Tasche

Der Verschluss ist mit einem einfachen Schloss ausgestattet.

Makrolon-Kassette

Die Kassette ist mit einem Zylinderschloss versperrbar.

Modell	ca. Maße (mm)
Zipp-Tasche	220 x 160 x 25
Makrolon-Kassette	235 x 122 x 40



Zipp-Tasche



Makrolon-Kassette

■ BLENDE

Bei Wertheim-Kompletanlagen wird auf Wunsch eine Blende mit entsprechender Unterkonstruktion angepasst.



Kompletanlage mit integrierter Blende

